

# Vergleich Spielfelder 7er und 5er-Fussball

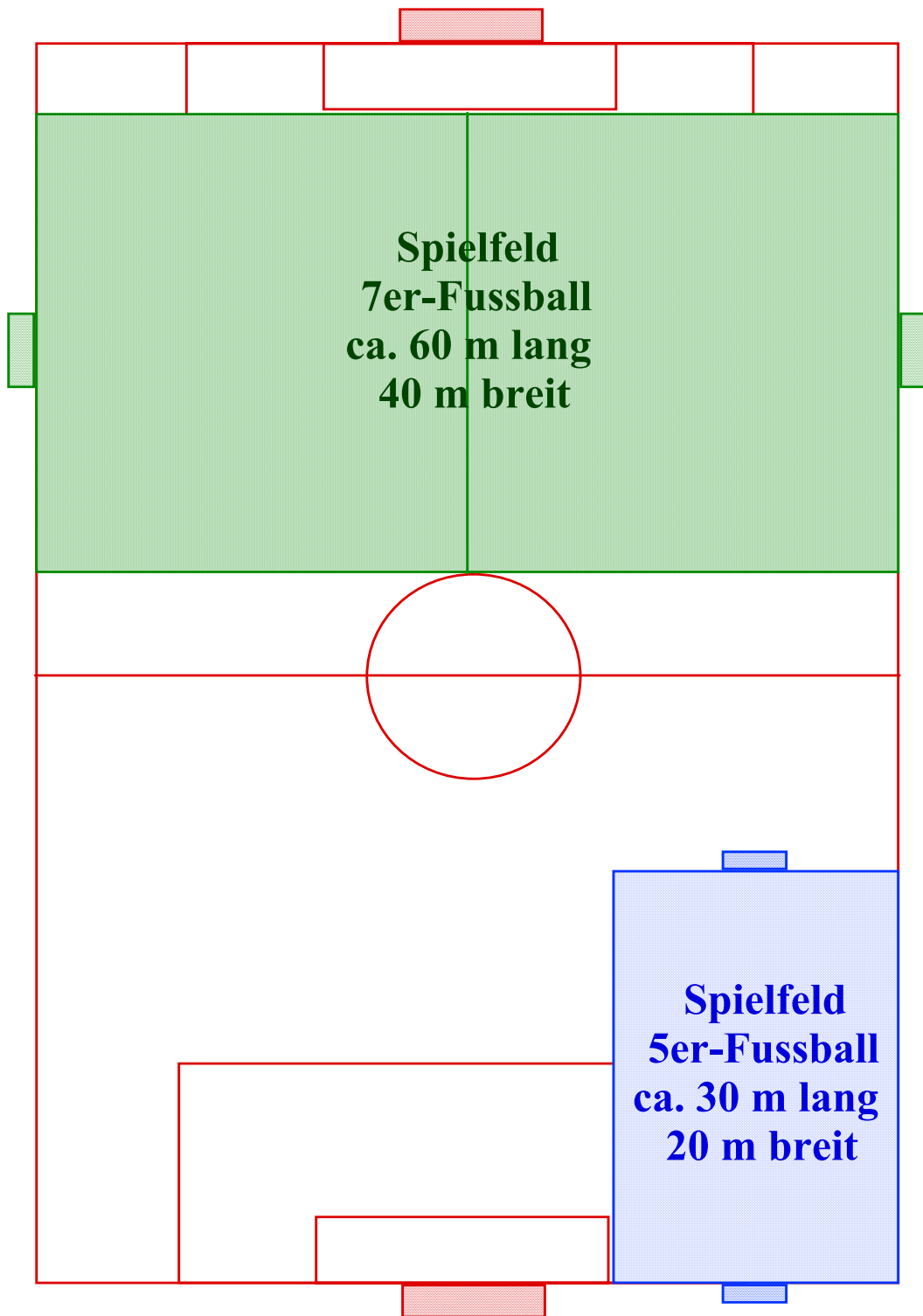

# Platzeinteilung für den 5er-Fussball (ohne Pfeile): 18 Teams

(Variante 1)

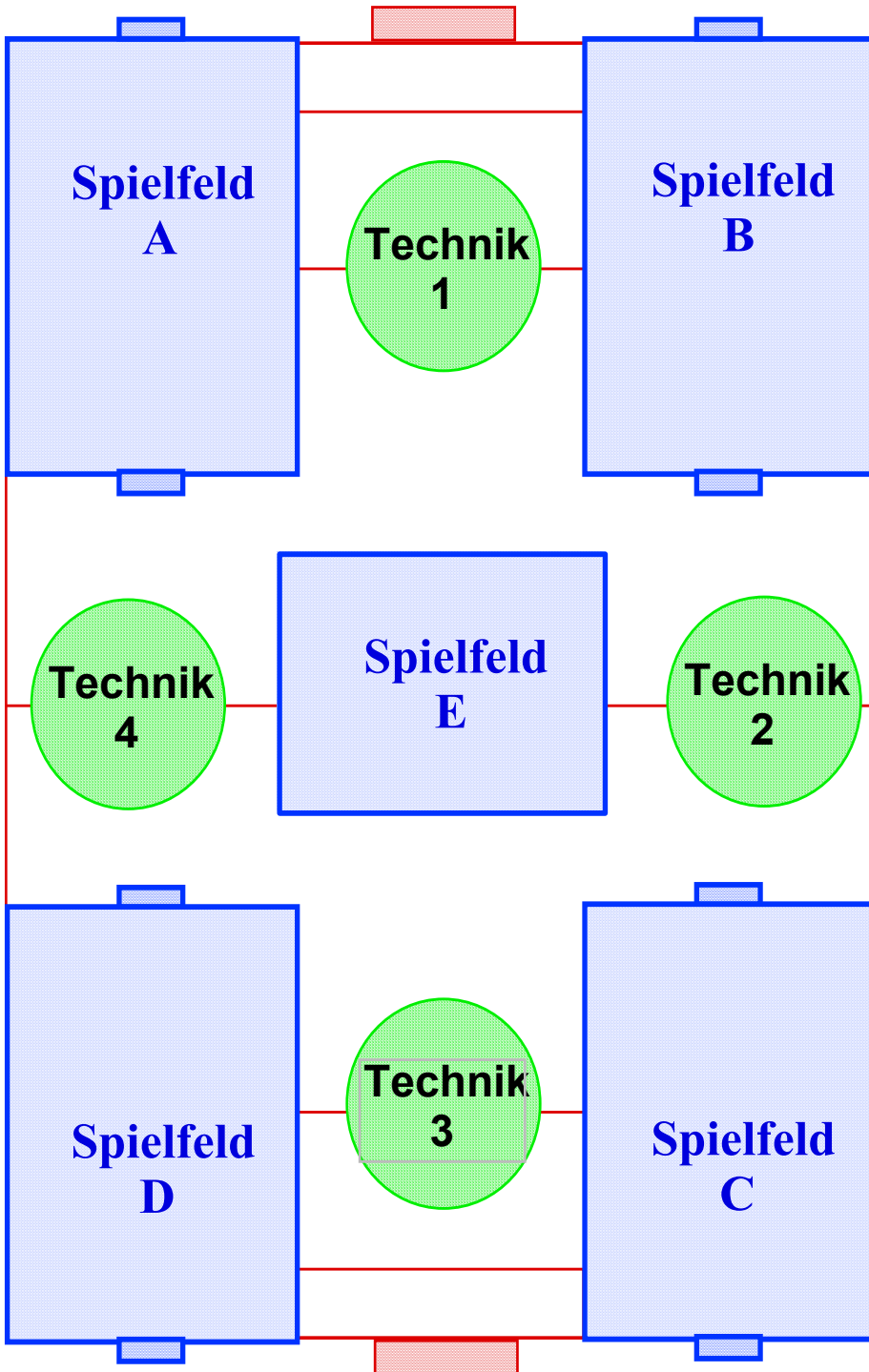

# Platzeinteilung für den 5er-Fussball (mit Pfeilen): 18 Teams

(Variante 1)

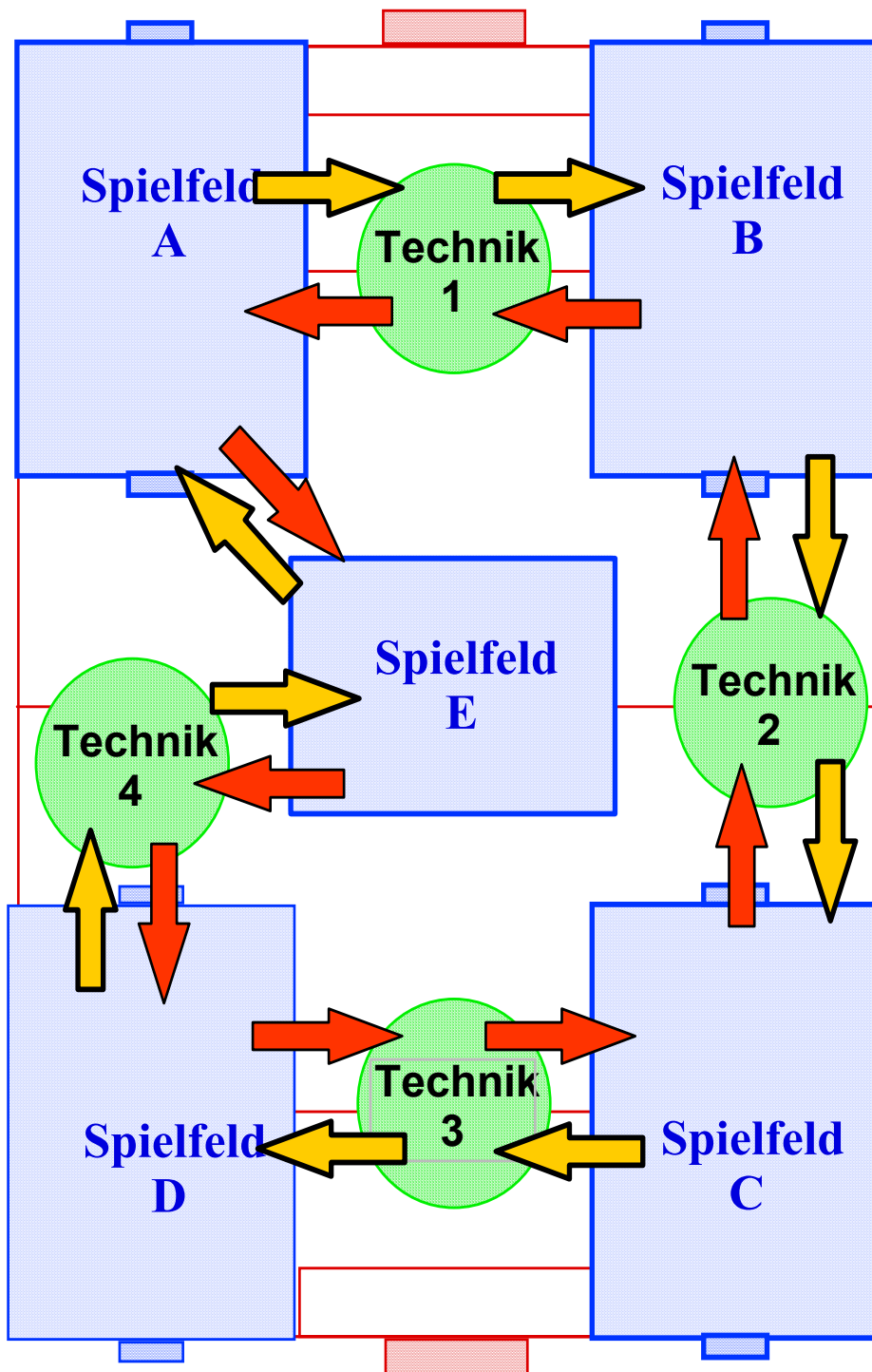

# Platzeinteilung für den 5er-Fussball (ohne Pfeile): 18 Teams

(Variante 2)

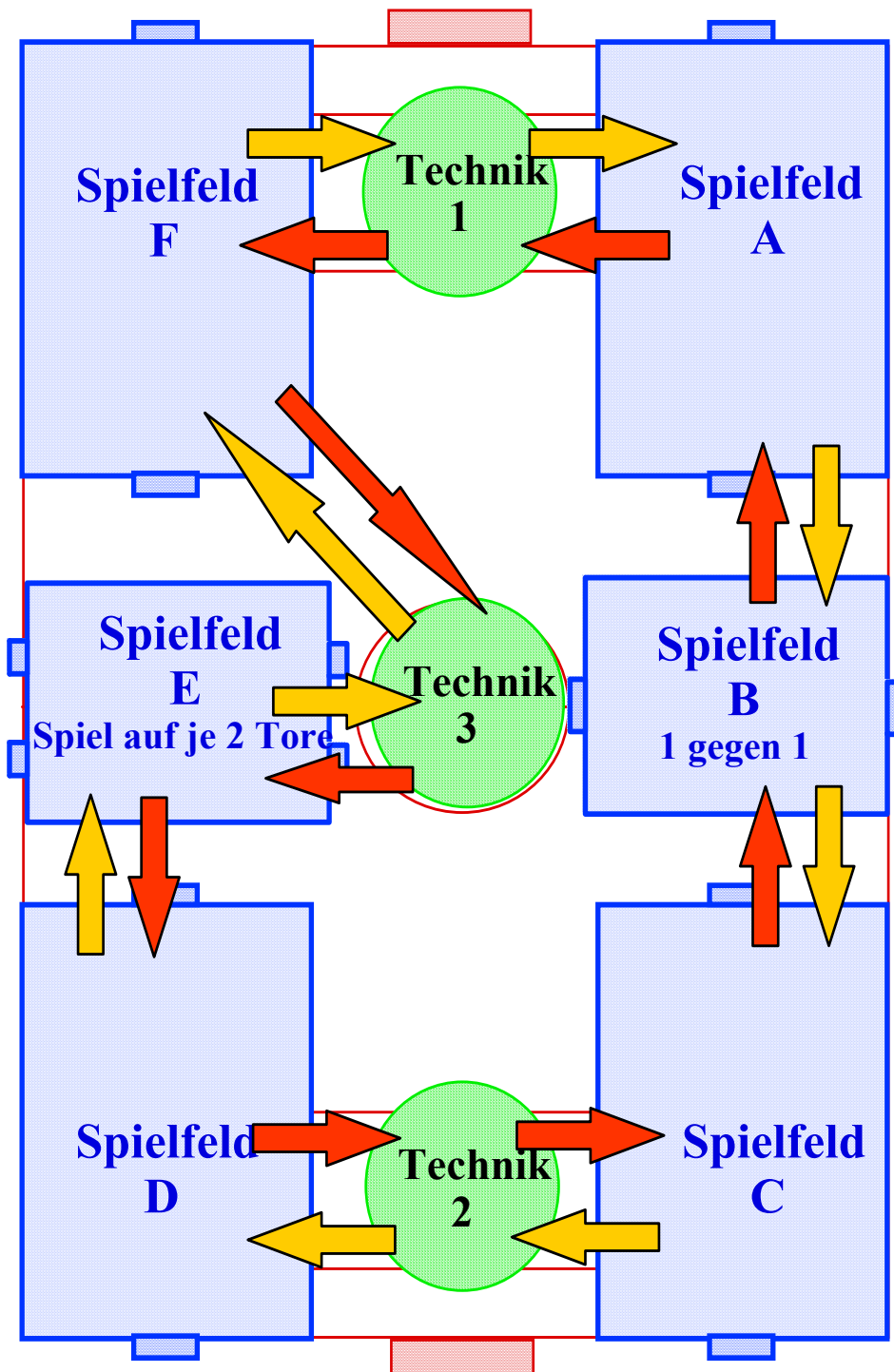

# Platzeinteilung für den 5er-Fussball (ohne Pfeile): 16 Teams (Variante 1)

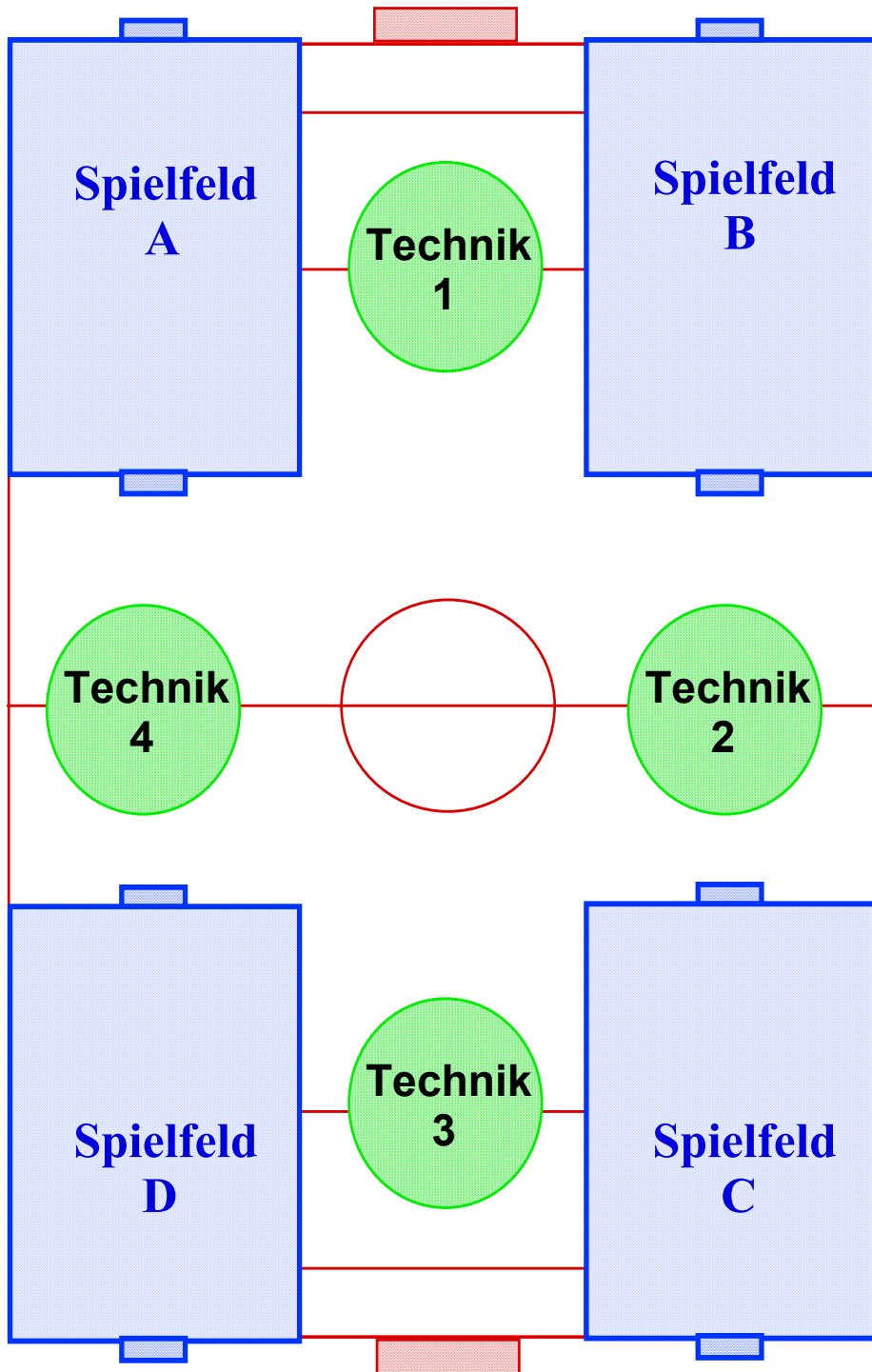

# Platzeinteilung für den 5er-Fussball (mit Pfeilen): 16 Teams (Variante 1)

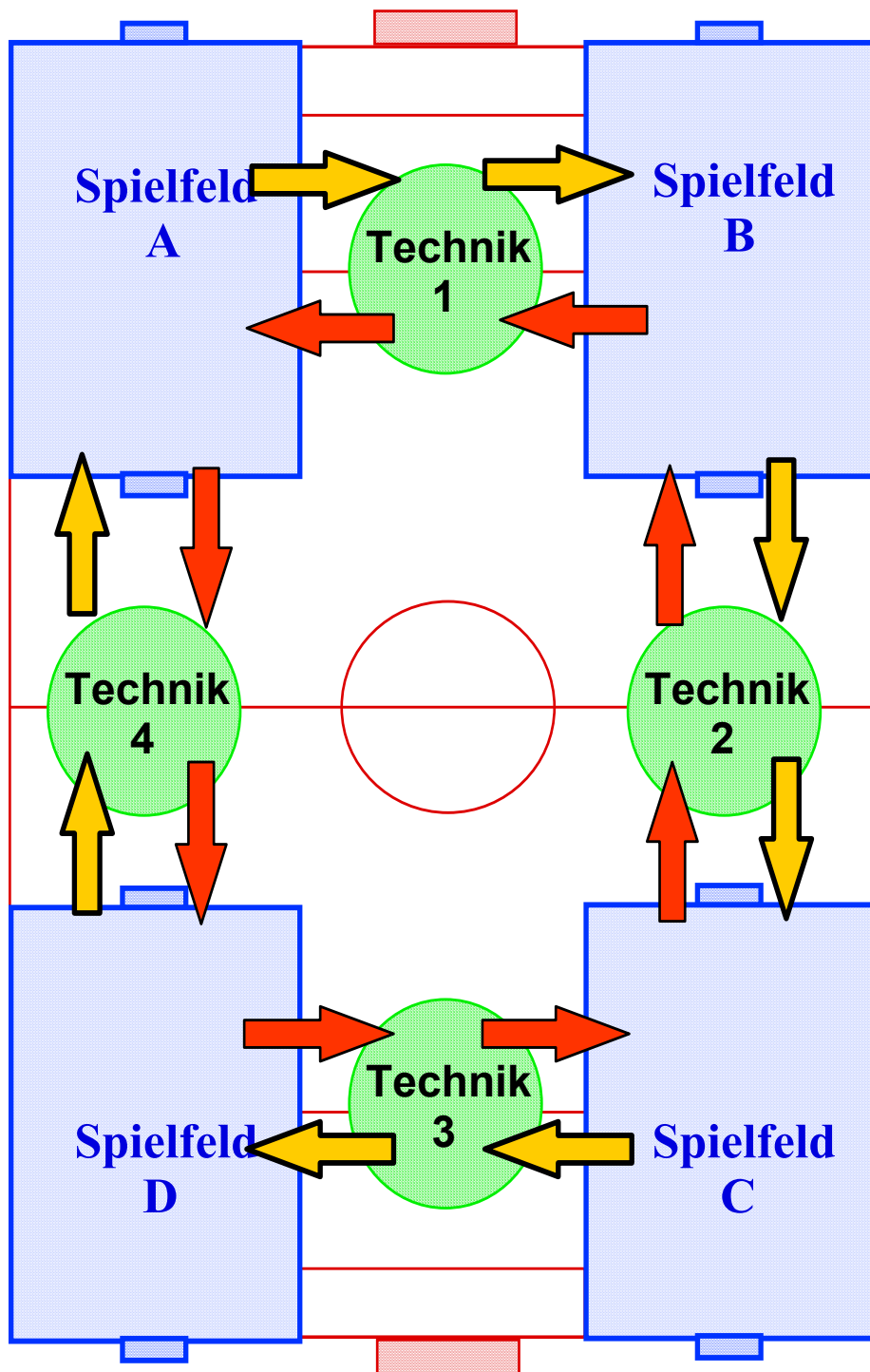

# Platzeinteilung für den 5er-Fussball (mit Pfeilen): 16 Teams (Variante 2)

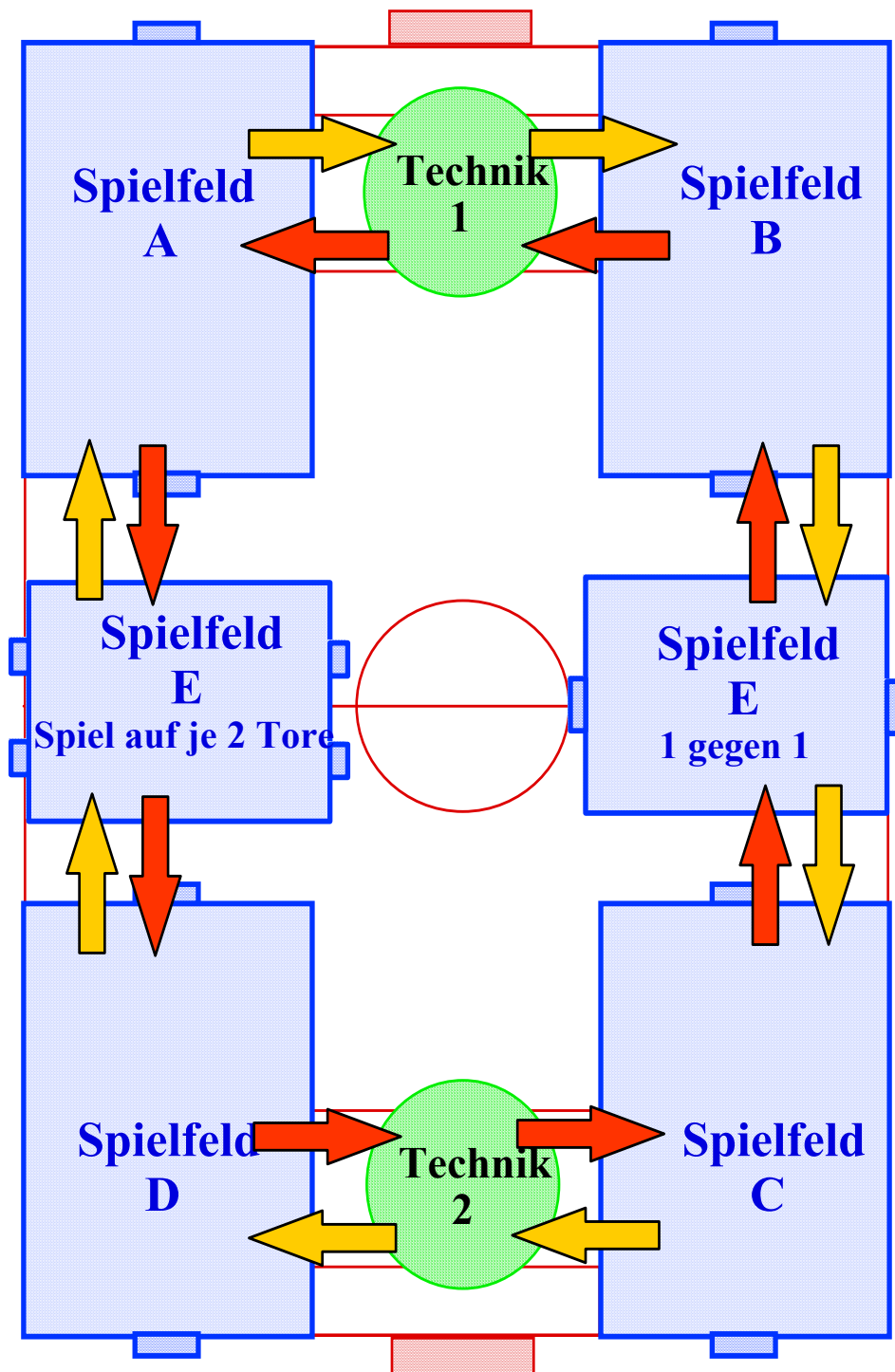

# Platzeinteilung für den 5er-Fussball (ohne Pfeile): 14 Teams

(Variante 1)

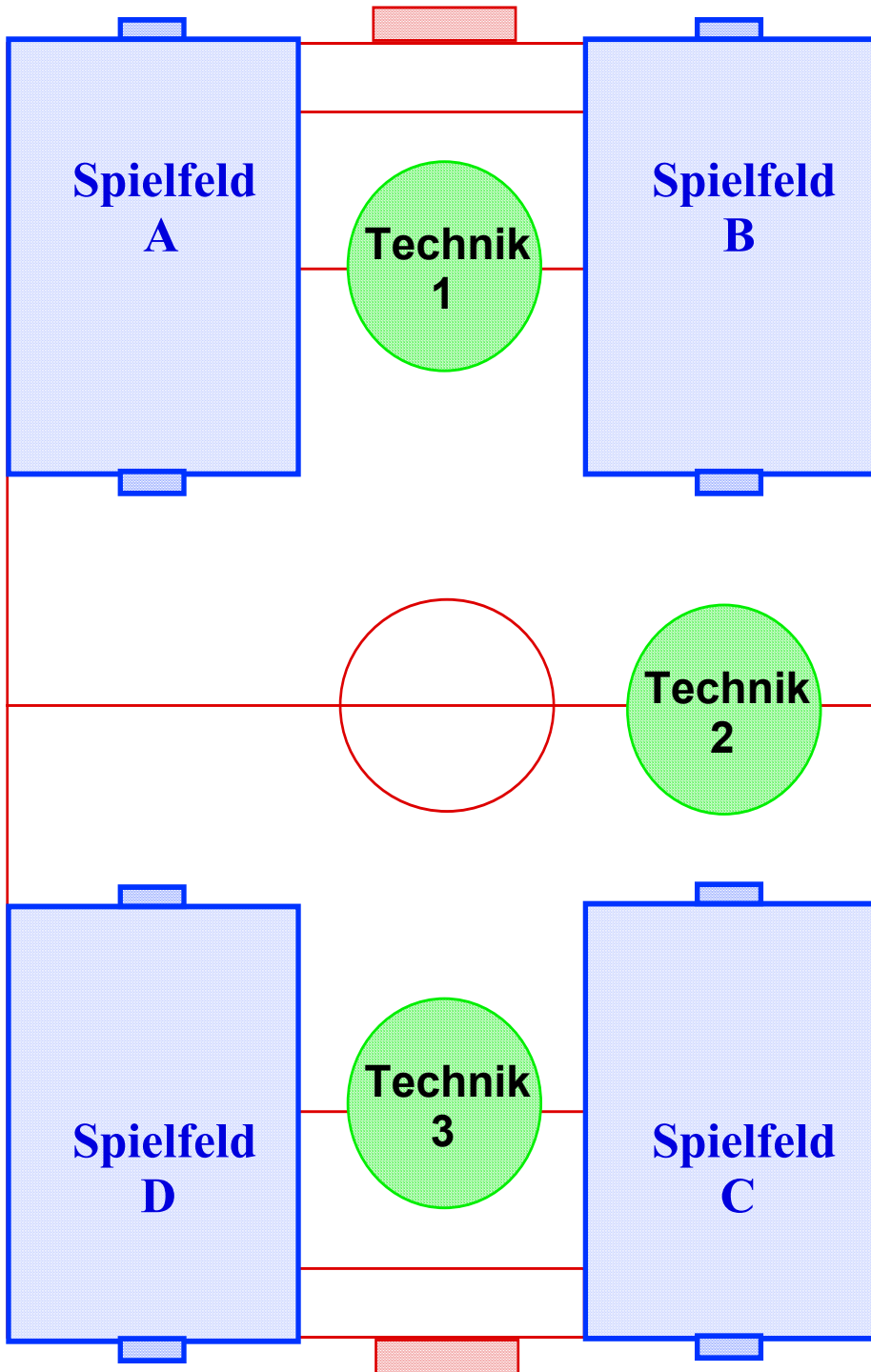

# Platzeinteilung für den 5er-Fussball (mit Pfeilen): 14 Teams (Variante 1)

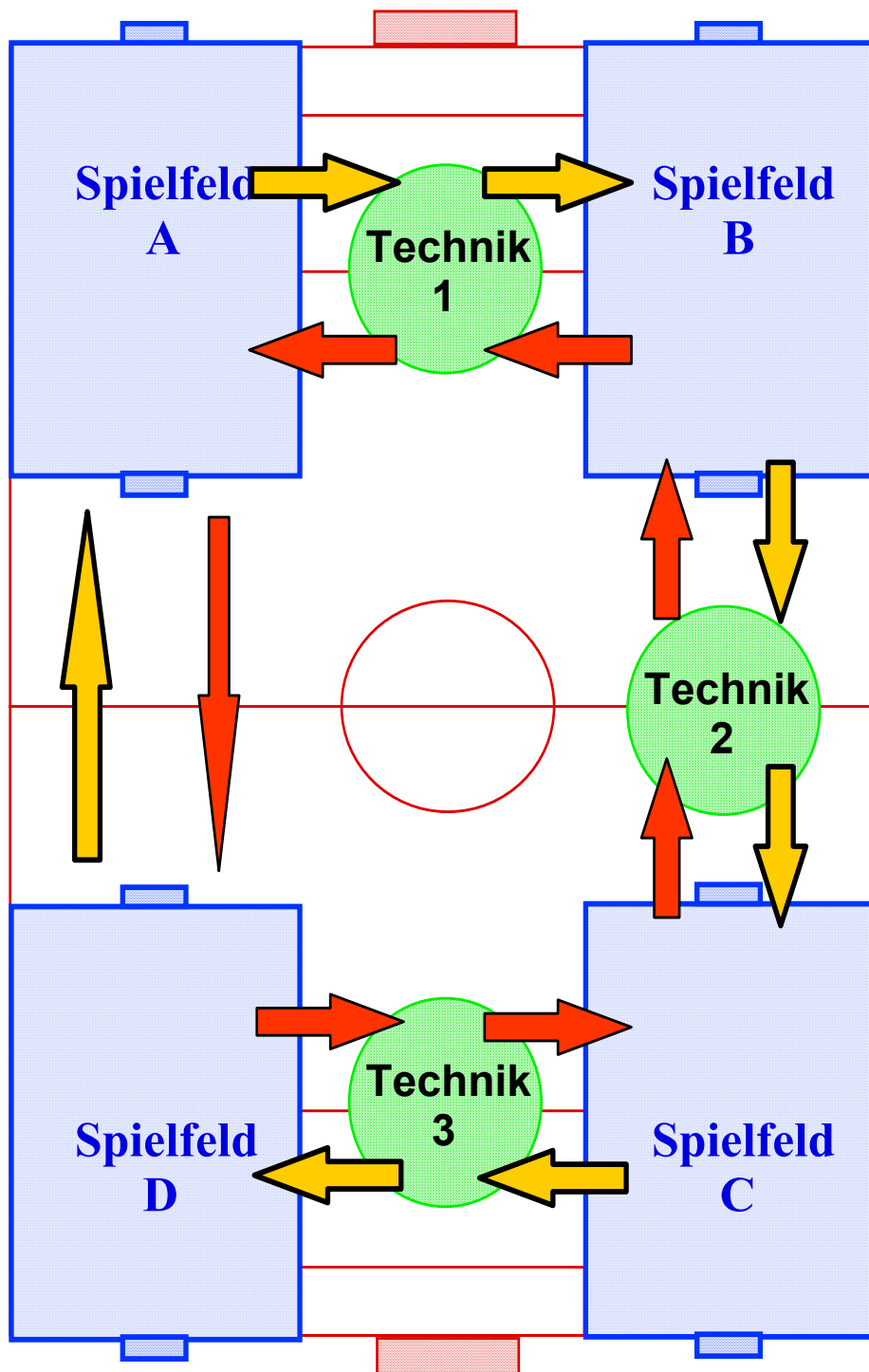

# Platzeinteilung für den 5er-Fussball (mit Pfeilen): 14 Teams

(Variante 2)

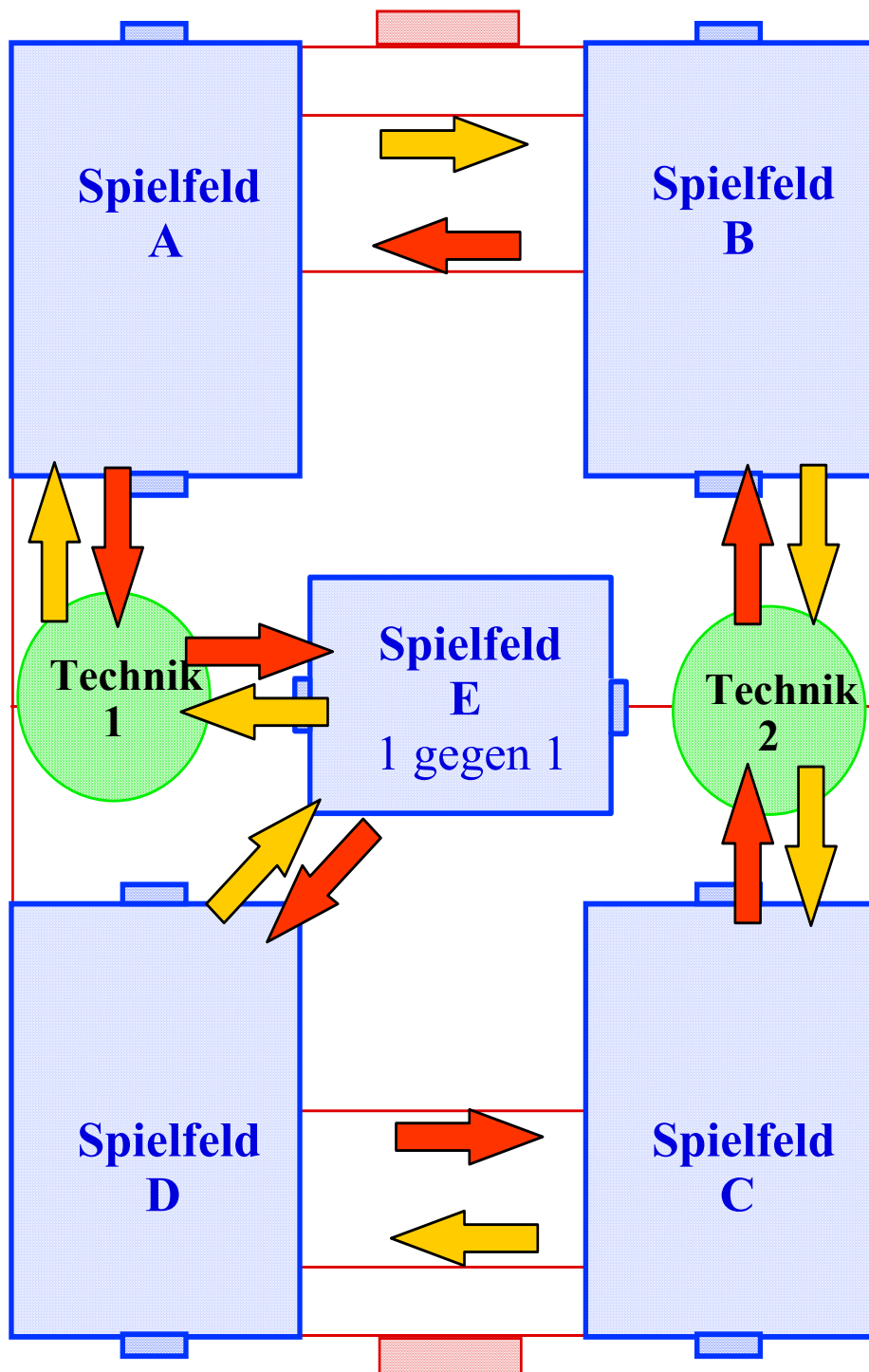

# Platzeinteilung für den 5er-Fussball (ohne Pfeile): 12 Teams

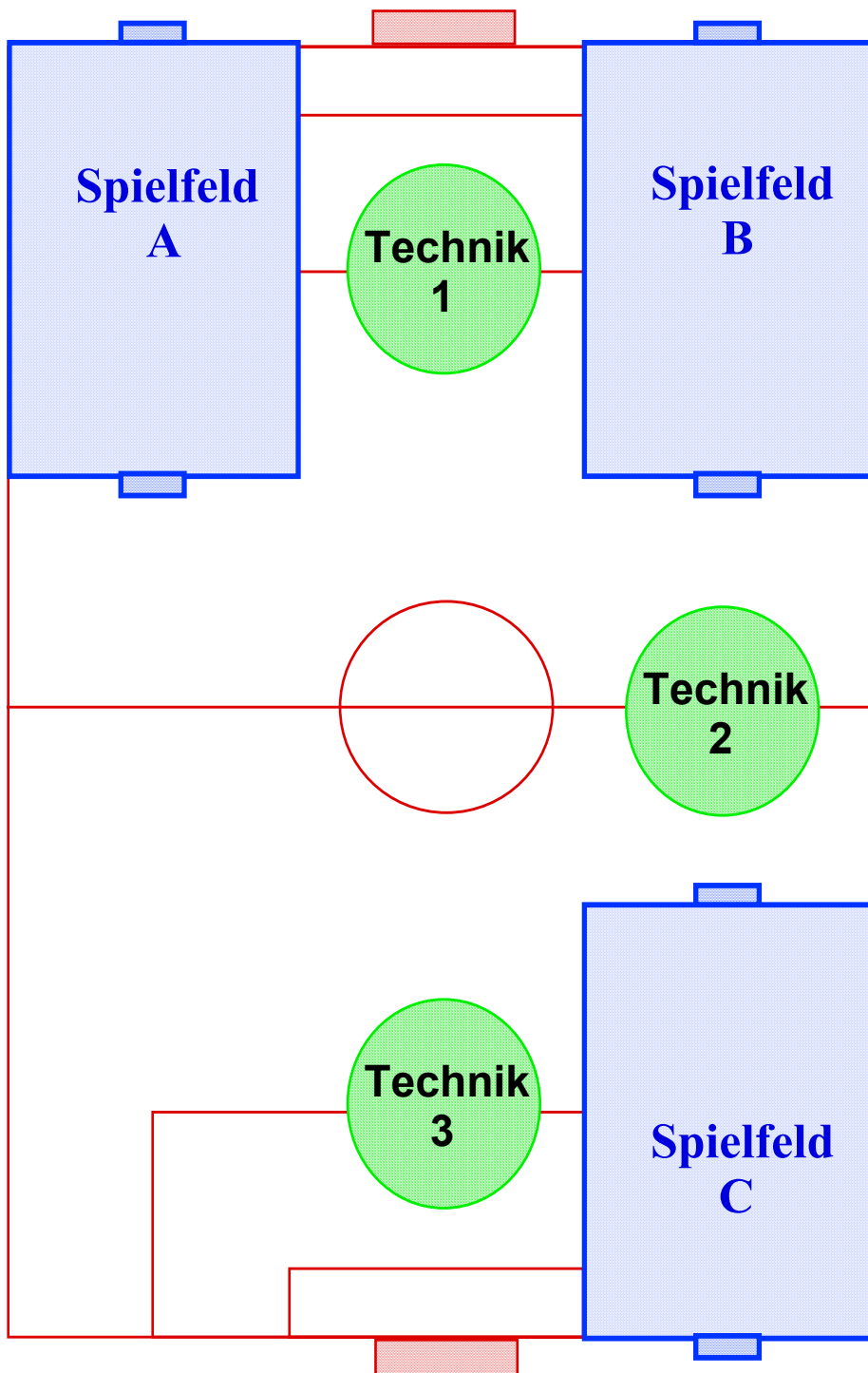

# Platzeinteilung für den 5er-Fussball (mit Pfeilen): 12 Teams

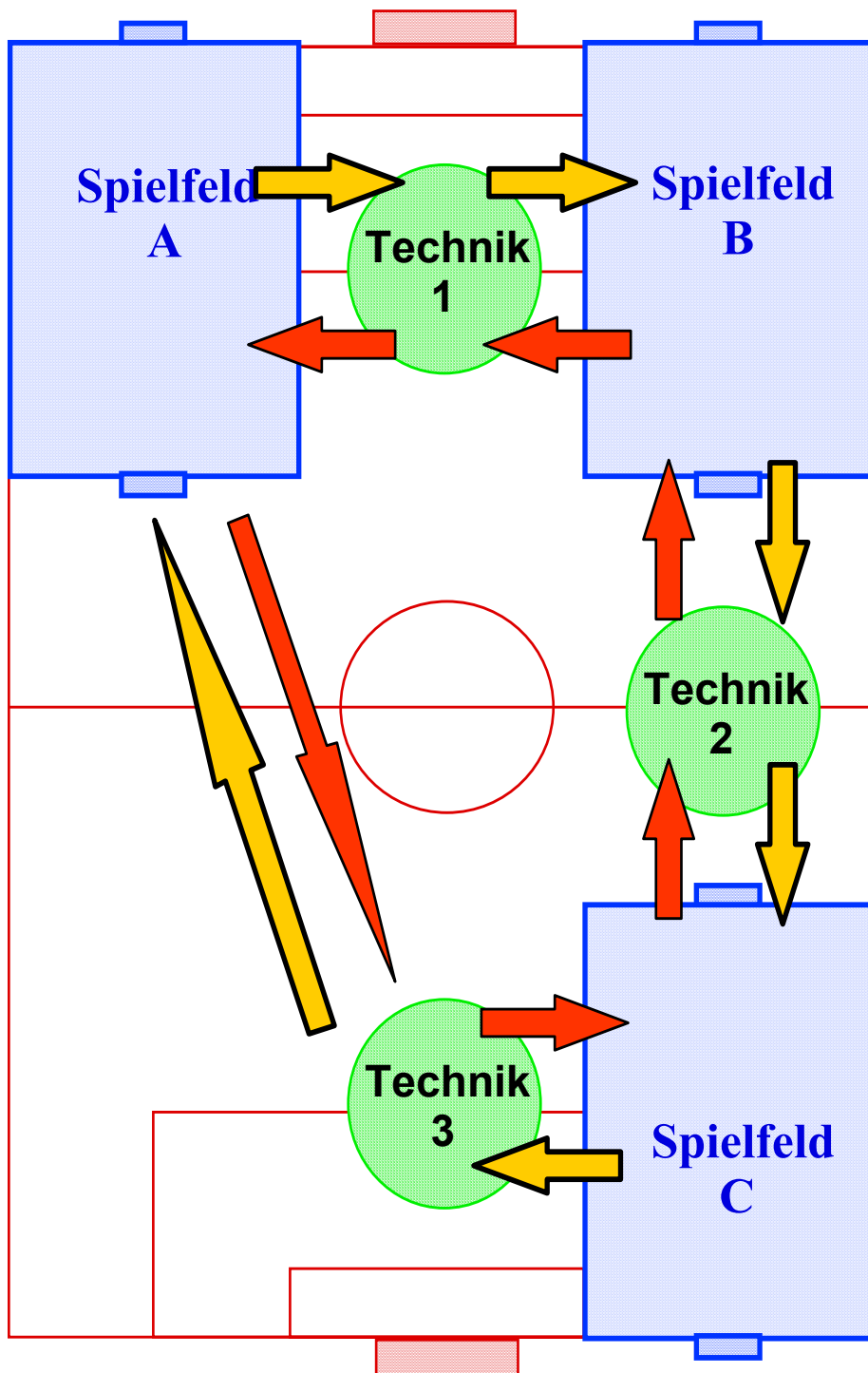

# Platzeinteilung für den 5er-Fussball (mit Pfeilen): 10 Teams (Variante 1)

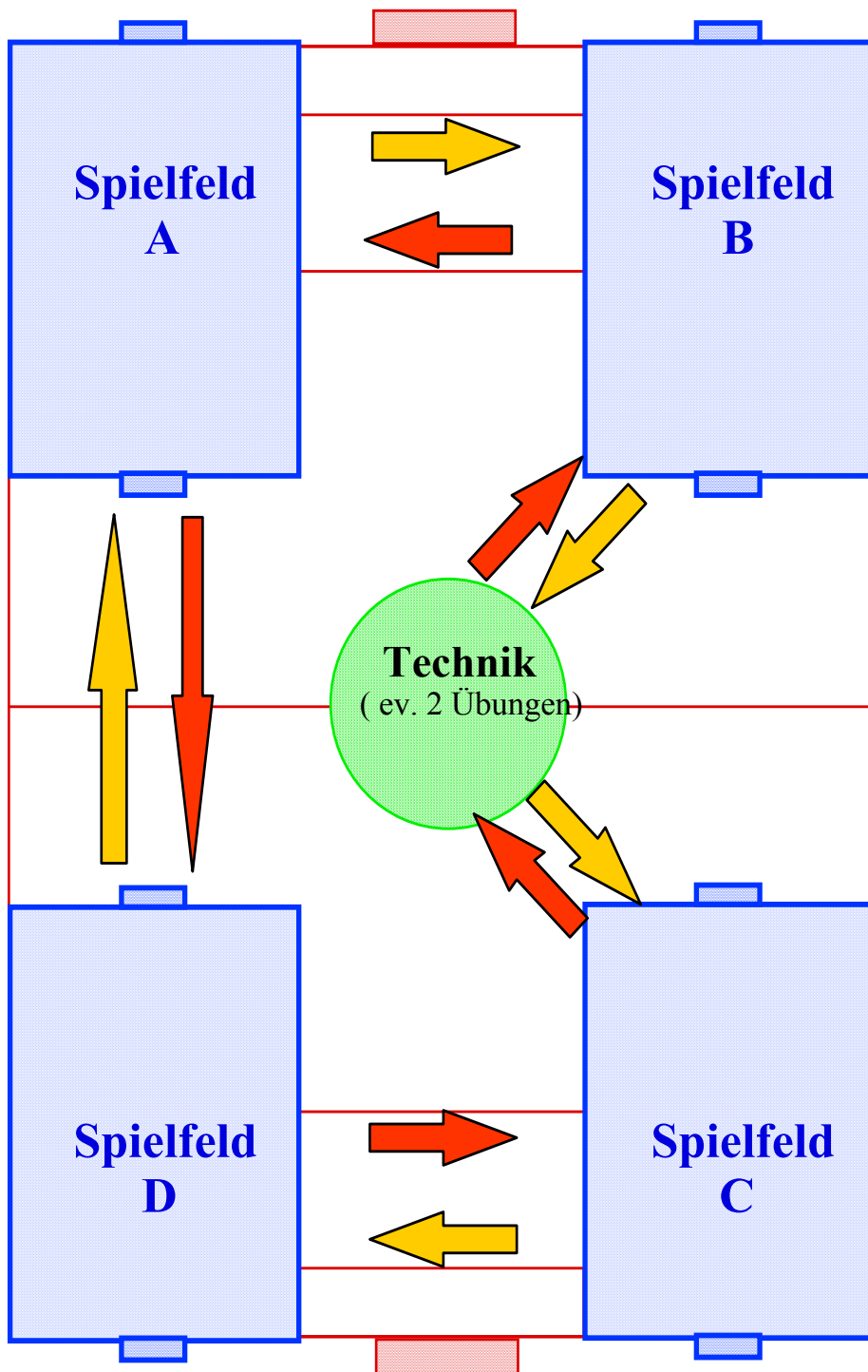

# Platzeinteilung für den 5er-Fussball (mit Pfeilen): 10 Teams (Variante 2)

